

少年男子ダブルス

後藤 拓人 (浪岡高校)	21-11 21-14	2	21-16 18-21 21-16	1	菅原 海斗 (浪岡高校)
田中 孝志朗 (浪岡高校)	0	2	0	0	竹内 天渡 (浪岡高校)
安田 宗平 (浪岡高校)	21-10 21- 6	0	2	2	菅原 龍斗 (浪岡高校)
齋藤 楓真 (浪岡高校)	2	2	0	2	兼子 大輝 (浪岡高校)
山科 陽翔 (東奥学園高)	21-13 21-18	2	2	0	小野寺 龍空 (東奥学園高)
後藤 達哉 (東奥学園高)	21-10 21-17	0	22-20 21-15	2	佐藤 楓河 (東奥学園高)
大森 誼 (青森山田高)	21-11 21- 9	0	2	2	畠山 賢悟 (浪岡高校)
宮下 龍邦 (青森山田高)	0	0	0	1	本多 イオ (浪岡高校)
横田 来波 (浪岡高校)	22-20 21-14	2	2	1	猪股 佑仁 (浪岡中)
古畑 貫太郎 (浪岡高校)	2	2	2	2	阿部 颯悟 (浪岡中)
清水 大洋 (浪岡高校)	2	2	2	2	佐藤 椎名 (東奥学園高)
田中 陽樹 (浪岡高校)					大林 大河 (東奥学園高)

少年女子ダブルス

大澤 陽奈 (青森山田高)	21-11 21-15	2	2	2	小笠原 未結 (青森山田高)
遠藤 心夏 (青森山田高)	1	2	2	2	加賀谷 空実 (青森山田高)
伊藤 朱里 (青森山田高)	11-21 21-19 21-18	0	2	0	藤井 史穂 (青森山田高)
小山 未来 (青森山田高)	2	2	1	0	清瀬 璃子 (青森山田高)
笹原 愛夏 (青森山田高)	10-21 21-15 21-16	2	2	1	上岡 美月 (青森山田高)
寺上 優衣 (青森山田高)	21-13 15-21 21-16	1	1	0	岩戸 和音 (青森山田高)
長嶋 穂希 (青森山田高)	21-16 21-19	2	1	2	広瀬 未来 (青森山田高)
小林 優花 (青森山田高)	0	0	2	2	石川 心菜 (青森山田高)
秋庭 夢来 (青森山田高)					
藤原 里菜 (青森山田高)					

少年男子シングルス

後藤 拓人 (浪岡高校)	21-14 21-10	2	2	2	田中 孝史朗 (浪岡高校)
照井 華仁 (沖館中)	0	2	2	2	阿部 颯悟 (浪岡中)
畠山 賢悟 (浪岡高校)	-X -X	0	2	0	大森 誼 (青森山田高)
清水 大洋 (浪岡高校)	21-15 18-21 21-13	2	2	0	菅原 海斗 (浪岡高校)
猪股 佑仁 (浪岡中)	21-19 21-11	1	2	2	菅原 海斗 (浪岡高校)
安田 宗平 (浪岡高校)	12-21 21-17 21-15	1	0	2	宮下 龍邦 (青森山田高)
今田 竜大 (青森山田高)	21-19 21-10	2	1	1	佐藤 椎名 (東奥学園高)

三位決定戦

今田 竜大 (青森山田高)	13
菅原 海斗 (浪岡高校)	

少年女子シングルス

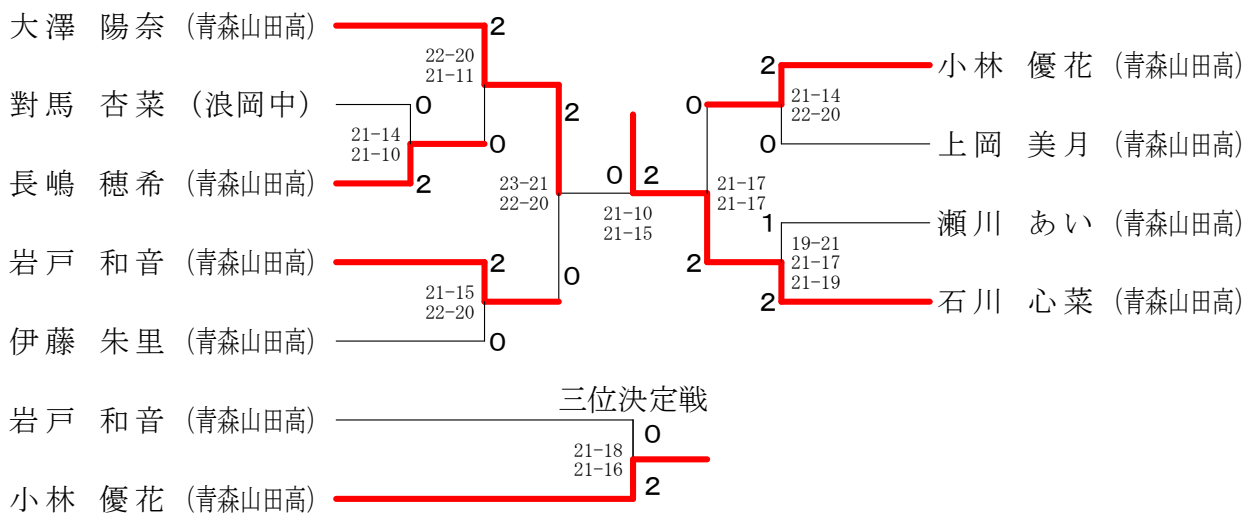

成年男子ダブルス

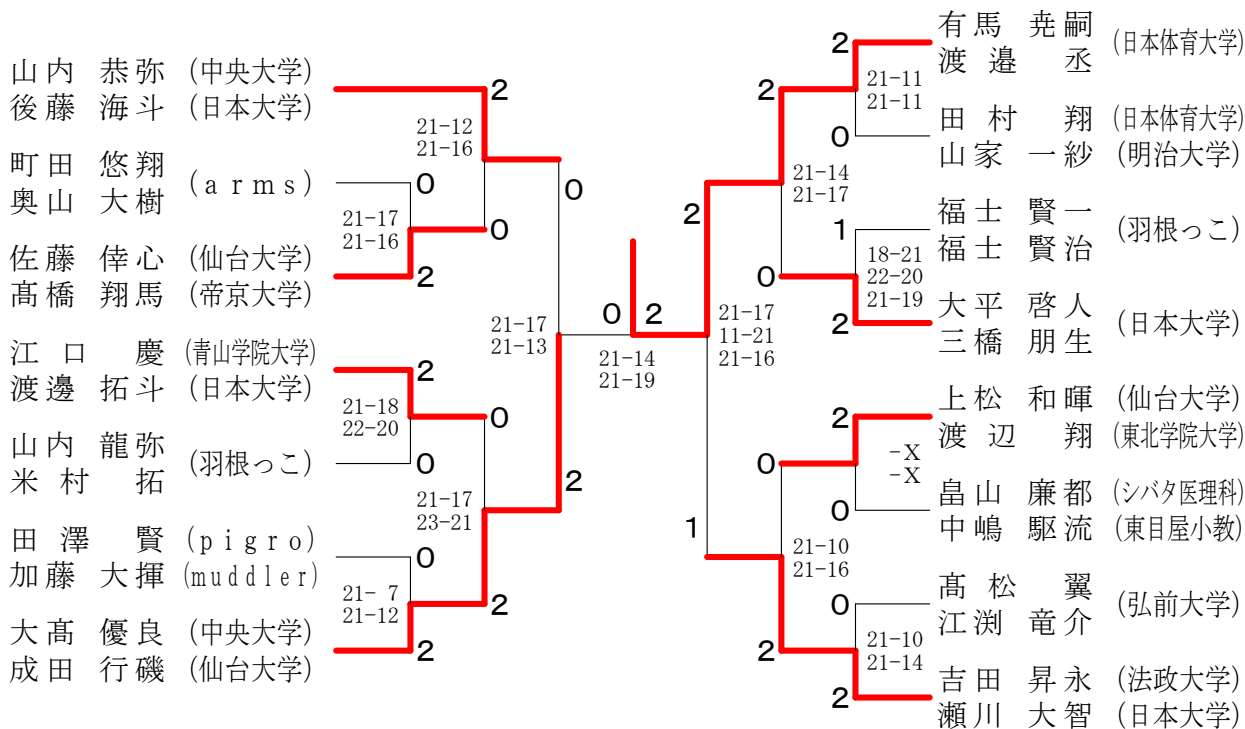

成年男子シングルス

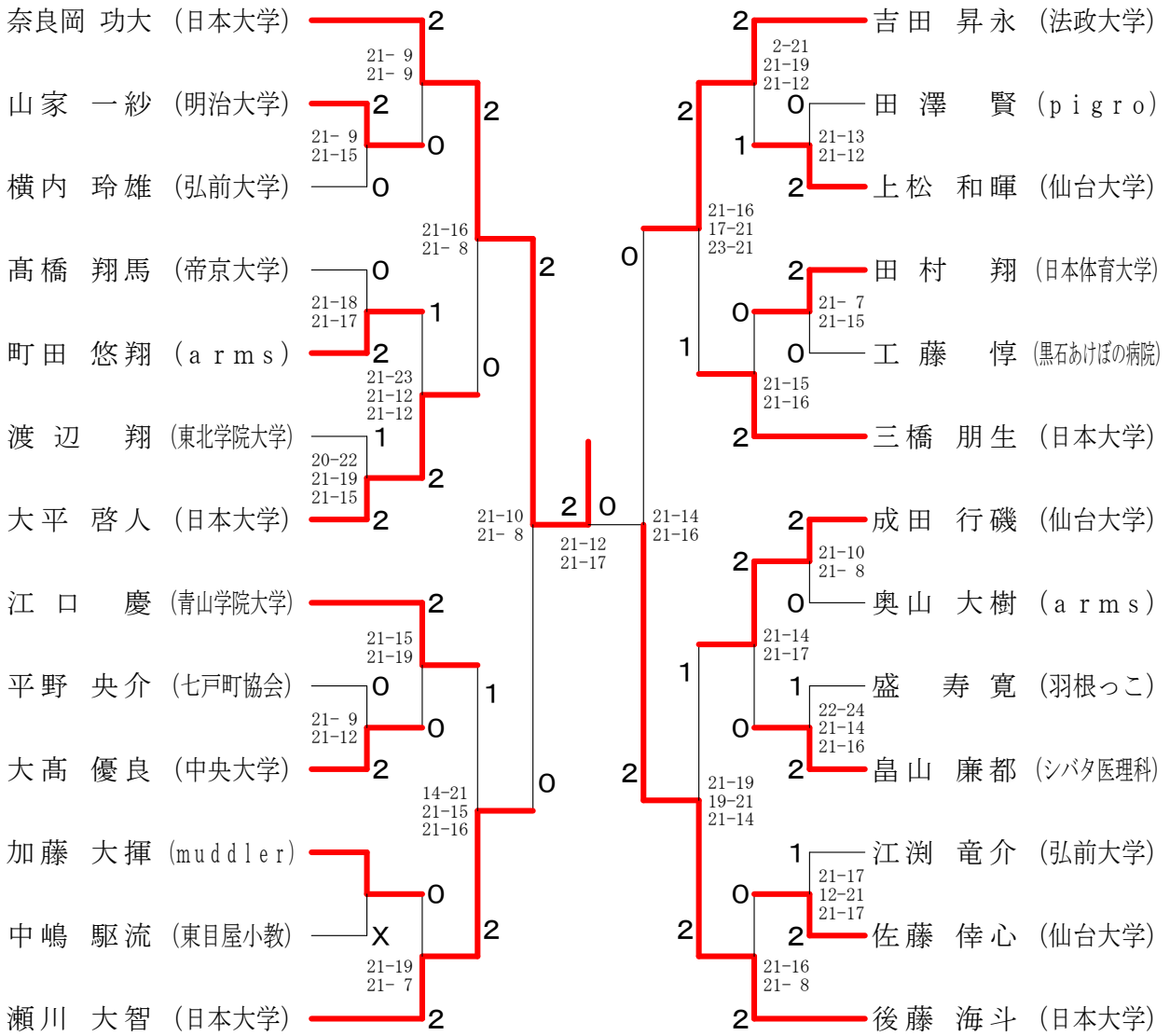

三位決定戦

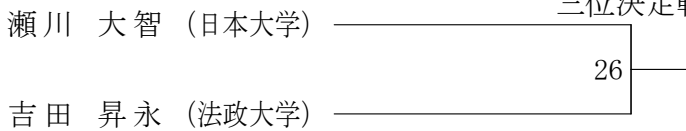

成年女子シングルス

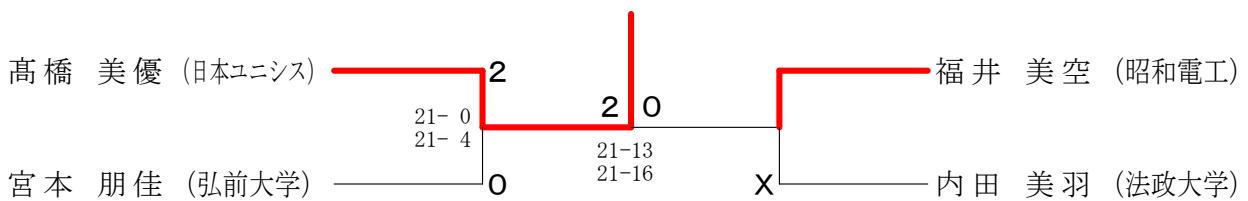

三位決定戦



30歳以上男子ダブルス

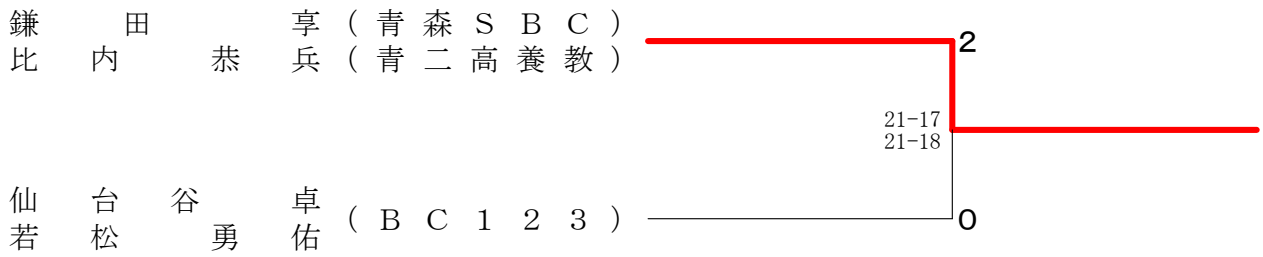

30歳以上男子シングルス

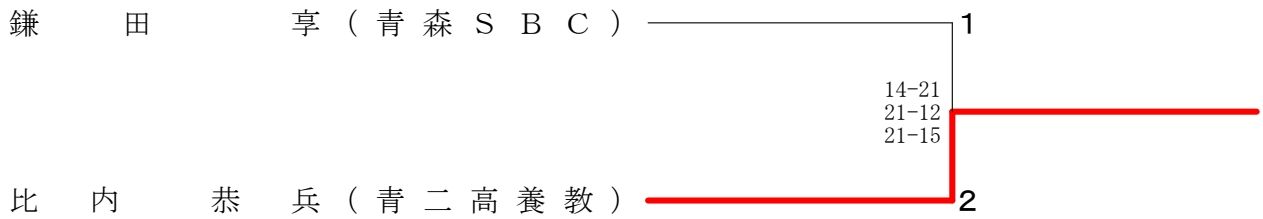

40歳以上男子ダブルス

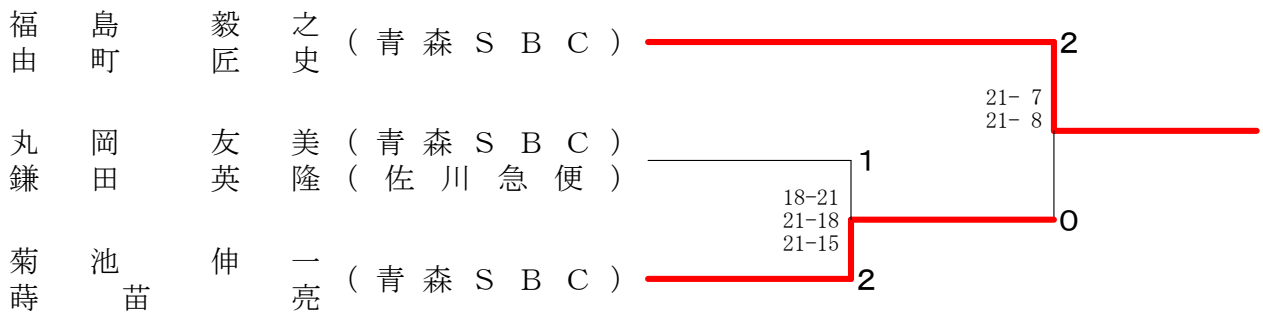

40歳以上男子シングルス

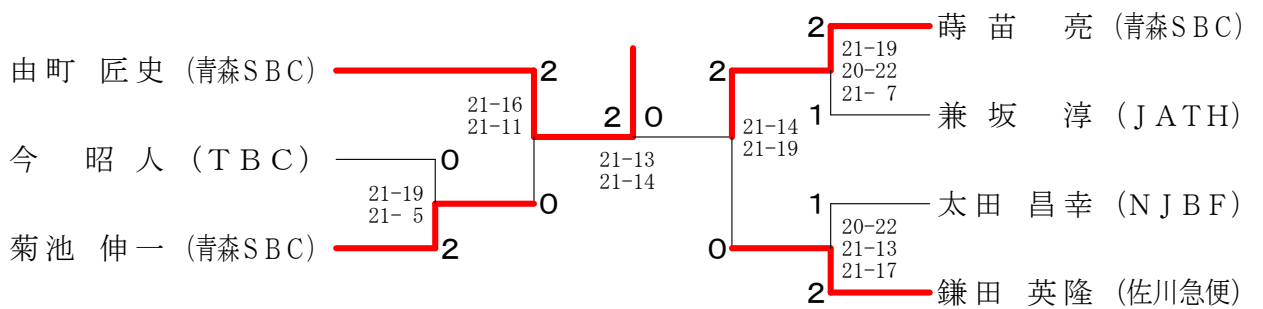

50歳以上男子ダブルス

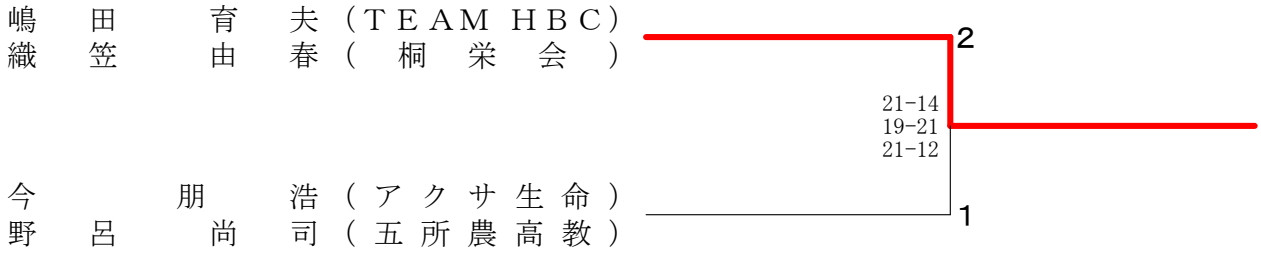

混合ダブルス

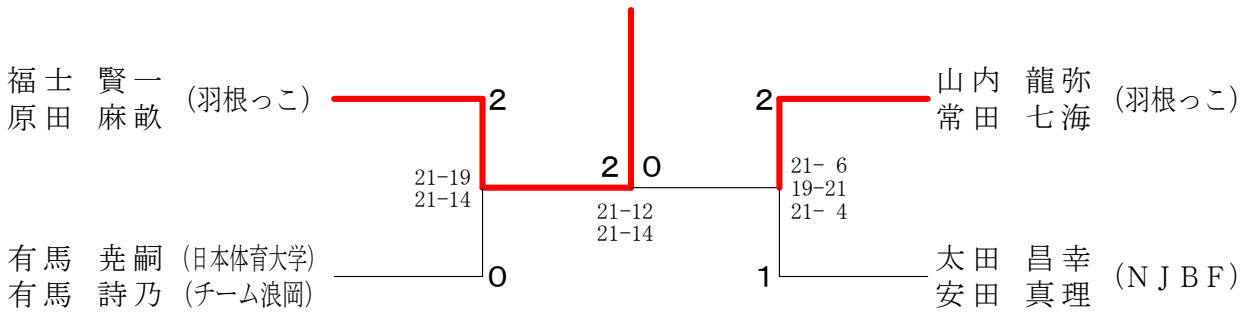

決定戦

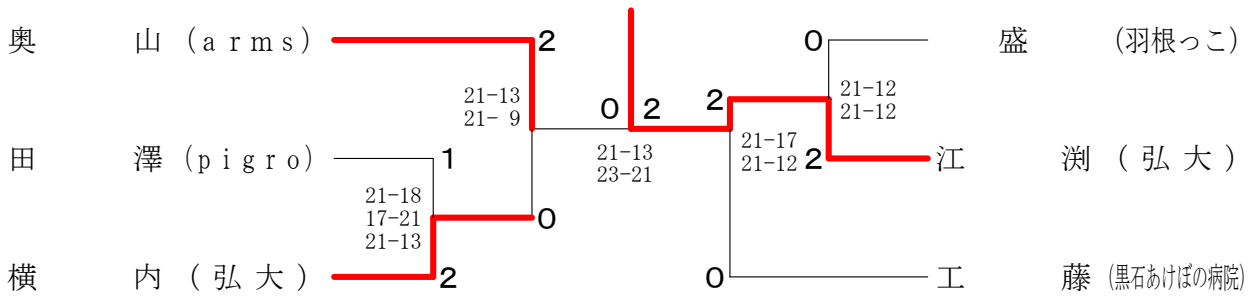

順位決定戦

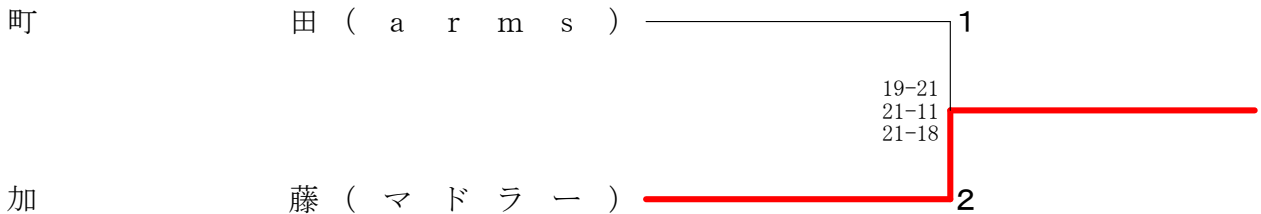

男子ダブルス決定戦

